



Français

JBL® ON AIR
WEM-1

**GUIDE DE
L'UTILISATEUR**



INSTRUCTIONS IMPORTANTES DE SÉCURITÉ

1. Lisez les instructions. Lisez toutes les instructions de sécurité et le mode d'emploi avant d'utiliser l'appareil.
2. Conservez le mode d'emploi. Conservez les instructions de sécurité et le mode d'emploi pour pouvoir le consulter ultérieurement.
3. Tenez compte des mises en garde. Observez les mises en garde que vous trouverez sur l'appareil ou dans le mode d'emploi.
4. Suivez les instructions. Suivez toutes les instructions de fonctionnement et d'utilisation de l'appareil.
5. Eau et humidité. Éloignez l'appareil des sources d'eau, ne le placez pas près d'une baignoire, d'un lavabo, d'un évier, d'un bac à linge, dans un sous-sol humide, près d'une piscine, etc.
6. Accessoires. Ne placez pas l'appareil sur un chariot, une console, un trépied, un support ou une table instable. En tombant, il risquerait de blesser gravement un enfant ou un adulte et de subir de sérieux dommages. N'utilisez ce genre de support que s'ils sont recommandés par le fabricant ou vendus avec l'appareil. Tout montage de l'appareil doit suivre les instructions du fabricant et utiliser les accessoires qu'il recommande.
7. Montage sur un mur ou un plafond. Avant de monter l'appareil contre un mur ou à un plafond, lisez attentivement les recommandations du fabricant.
8. Ventilation. Les fentes et les ouvertures pratiquées dans l'appareil sont destinées à assurer la ventilation, à garantir un fonctionnement fiable et à le protéger contre une surchauffe éventuelle. Elles ne doivent être ni bloquées, ni recouvertes. Veuillez à ne pas les obstruer en plaçant l'appareil sur un lit, un canapé, un tapis ou toute surface similaire. Avant d'encastrer l'appareil dans une bibliothèque ou une étagère vérifiez la présence d'un bon système de ventilation et suivez bien les instructions du fabricant.
9. Chaleur. Éloignez l'appareil des sources de chaleur telles que les radiateurs, les bouches d'air chaud, les cuisinières, ou de tout appareil produisant de la chaleur. S'il se trouve près d'un amplificateur, vérifiez les contre-indications éventuelles auprès du fabricant.
10. Sources d'énergie. Cet appareil ne doit fonctionner qu'à partir du type de source d'énergie mentionné sur l'étiquette. Si vous n'êtes pas certain de la tension électrique de votre maison, consultez votre revendeur ou le fournisseur local d'électricité. Pour les appareils fonctionnant à piles ou à partir d'une autre source d'énergie, suivez les instructions de fonctionnement.
11. Protection des cordons d'alimentation. Veillez à ce que l'on ne puisse pas marcher sur les cordons d'alimentation ou qu'ils ne soient pas coincés sous ou derrière des objets. Faites particulièrement attention au niveau des fiches, des prises multiples et à la sortie de l'appareil.
12. Nettoyage. Débranchez l'appareil de la prise murale avant de le nettoyer. N'utilisez pas de nettoyant liquide ou aérosol. Servez-vous d'un chiffon humide.
13. Période d'inutilisation. Débranchez le cordon d'alimentation de l'appareil si vous ne l'utilisez pas pendant de longues périodes.
14. Foudre. Pour une protection accrue de l'appareil lors d'un orage ou lorsqu'il reste sans surveillance et inutilisé pendant de longues périodes, enlevez la fiche de la prise murale et débranchez l'antenne ou le câble. L'appareil sera ainsi protégé des risques d'endommagement provoqués par la foudre ou une surtension du secteur.
15. L'appareil ne doit pas être exposé au ruissellement ou aux éclaboussures et aucun objet rempli de liquide, tel qu'un vase, ne doit être placé sur l'appareil.
16. Pour déconnecter totalement cet appareil du secteur, débranchez la fiche du cordon d'alimentation de la prise murale.



17. La fiche du cordon d'alimentation doit rester facilement accessible

18. Les piles ne doivent pas être exposées à une chaleur excessive comme les rayons du soleil, un feu ou similaire.

DÉCLARATION RELATIVE AUX INTERFÉRENCES DE LA COMMISSION FÉDÉRALE DES COMMUNICATIONS

Cet équipement a été testé et respecte les limites d'un appareil numérique de classe B, conformément à la partie 15 du règlement FCC. Ces limites sont conçues pour fournir une protection raisonnable contre les interférences nocives dans une installation résidentielle.

Cet équipement génère, utilise et peut diffuser des fréquences radio et, dans le cas d'une installation et d'une utilisation non conformes aux instructions, il peut provoquer des interférences nocives avec les communications radio. Cependant, il n'existe aucune garantie qu'aucune interférence ne se produira dans une installation particulière. Si cet équipement provoque des interférences nocives avec un récepteur radio ou un téléviseur, ce qui peut être détecté en mettant sous et hors tension l'équipement, l'utilisateur peut essayer d'éliminer les interférences en appliquant l'une des procédures suivantes :

- Réorienter ou déplacer l'antenne de réception.
- Augmenter la distance entre l'équipement et le récepteur.
- Brancher l'équipement sur une prise appartenant à un circuit différent de celui auquel est branché le récepteur.
- Consulter un distributeur ou un technicien radio/télévision qualifié pour obtenir de l'aide.

Avertissement FCC : pour garantir une conformité permanente, tout changement ou modification non expressément approuvé par la partie responsable de la conformité peut annuler le droit de l'utilisateur à utiliser cet équipement. (Exemple – utiliser uniquement des câbles d'interface blindés pour le raccordement à un ordinateur ou un périphérique.)

Déclaration d'exposition aux radiations de la FCC

Cet équipement respecte les limites d'exposition aux radiations de la FCC, définies pour un environnement non contrôlé.

Cet équipement doit être installé et utilisé avec une distance minimale de 20 centimètres entre le radiateur et votre corps.

Cet appareil respecte la partie 15 du règlement FCC. Son utilisation est soumise aux deux conditions suivantes :

- (1) cet appareil peut ne pas provoquer d'interférence nocive et
- (2) cet appareil doit accepter toute interférence reçue, y compris les interférences qui peuvent provoquer un fonctionnement non désiré.



L'éclair flicé au centre d'un triangle équilatéral prévient l'utilisateur de la présence de courants élevés dans l'appareil, pouvant constituer un risque d'électrocution en cas de mise en contact avec les composants internes.



Le point d'exclamation au centre d'un triangle équilatéral prévient l'utilisateur de la présence d'instructions importantes dans le mode d'emploi concernant la mise en œuvre et l'entretien de l'appareil.

AVERTISSEMENT: Pour réduire le risque d'incendie ou de choc électrique, n'exposez pas cet appareil à la pluie ou à l'humidité.

MERCI D'AVOIR CHOISI UN DISPOSITIF JBL®

Depuis plus de 60 ans, JBL est impliquée dans chaque aspect de l'enregistrement et de la reproduction de musiques et de films, des spectacles en direct aux enregistrements qui passent chez vous, dans votre voiture ou à votre bureau. Prenez le temps d'enregistrer votre équipement sur notre site Web à l'adresse www.jbl.com

Vous serez ainsi tenu(e) au courant de nos dernières nouveautés et avancées technologiques, et cela nous aidera à mieux répondre à l'attente de notre clientèle pour élaborer des produits correspondant à vos besoins et à vos souhaits.

Nous sommes convaincus que le système JBL que vous venez de choisir vous apportera tout le plaisir que vous en attendez – et que lorsque vous envisagerez d'acheter d'autres appareils audio pour chez vous, votre voiture ou votre bureau.

Le JBL On Air™ WEM-1 est un système avancé d'enceintes sans-fil qui vous permet de profiter de votre musique favorite dans d'autres pièces, ou d'ajouter des enceintes surround à votre système de cinéma à domicile, sans avoir besoin de faire courir des fils jusqu'au fond de la pièce. Pour garantir des performances sans problème, veuillez lire attentivement l'intégralité de ces instructions, avant de raccorder ou d'utiliser le système.



Instructions pour les utilisateurs sur l'enlèvement et la mise au rebut des piles utilisées.

Caractéristiques des types de piles.

Ces symboles (reportez-vous ci-dessus), lorsqu'ils apparaissent sur un dispositif, un emballage ou sur une fiche de renseignements distincte, ou sur un guide d'utilisation, signifient que le dispositif lui-même, ainsi que les piles incluses ou incorporées au dispositif, ne devraient jamais être mis au rebut avec d'autres ordures ménagères. Ils devraient être amenés à un point approprié de collecte des déchets, où le traitement, le recyclage et la récupération appropriés ont lieu, conformément à la législation nationale ou locale, ou aux Directives européennes 2002/96/EC et 2006/66/EC.

La bonne manutention des dispositifs et des piles qui doivent être mis au rebut aide à économiser les ressources, et à prévenir les éventuels effets négatifs sur l'environnement et/ou sur la santé humaine.

Les piles incluses dans votre dispositif peuvent être l'alcalin, le carbone zinc/le manganèse ou le lithium (pile type bouton); tous devraient être mis au rebut comme spécifié ci-dessus.

Pour enlever les piles de votre appareil ou télécommande, inversez la procédure décrite dans le guide d'utilisation pour insérer les piles.

Pour les dispositifs ayant une pile intégrée qui fonctionne pendant la durée de vie du dispositif, il serait impossible à l'utilisateur de l'enlever. Dans ce cas, les centres de recyclage ou de récupération devraient procéder au démantèlement du dispositif et à l'enlèvement de la pile.

Si pour une quelconque raison, il devient indispensable de remplacer une pile incorporée, ceci doit être fait par le personnel compétent dans une station technique agréée.

DÉBALLAGE DU SYSTÈME

Procédez au déballage avec précaution. Si vous suspectez que l'équipement a subi un quelconque dommage au cours de son transport, contactez immédiatement votre revendeur ou la société de livraison. Gardez le carton et autres matériaux d'emballage dans un endroit sûr où vous pourrez facilement les retrouver. Ouvrez le carton et vérifiez le contenu :

Inclus

- 1 x Guide d'utilisation
- 1 x Feuille de garantie des Etats-Unis
- 1 x Module récepteur/amplificateur
 - 1 x Alimentation pour récepteur/amplificateur
 - 1 x Cordon d'alimentation en courant alternatif de 120V pour alimentation récepteur/amplificateur
 - 1 x Cordon d'alimentation en courant alternatif de 230V pour alimentation récepteur/amplificateur - fiche Schuko
 - 1 x Cordon d'alimentation en courant alternatif de 230V pour alimentation récepteur/amplificateur - fiche RU
 - 1 x Télécommande portative
 - 2 x Supports muraux au mur pour récepteur
 - 1 x Piédestal – à fixer au côté gauche du récepteur si le récepteur doit être utilisé verticalement
- 1 x Module émetteur
 - 1 x Alimentation pour émetteur
 - 1 x Cordon d'alimentation en courant alternatif de 120V pour alimentation émetteur
 - 1 x Cordon d'alimentation en courant alternatif de 230V pour alimentation émetteur – Fiche Schuko
 - 1 x Cordon d'alimentation en courant alternatif de 230V pour alimentation émetteur – Fiche RU
 - 1 x 6' (1,8m) Câble stéréo audio, RCA-RCA
 - 1 x Support mural pour émetteur
 - 2 x Vis à métaux M3 X 4 à tête cylindrique pour fixer le support mural à l'émetteur
 - 4 x Supports petits, ronds, autoadhésifs – à fixer sur le panneau du côté gauche de l'émetteur si l'émetteur doit être utilisé verticalement.

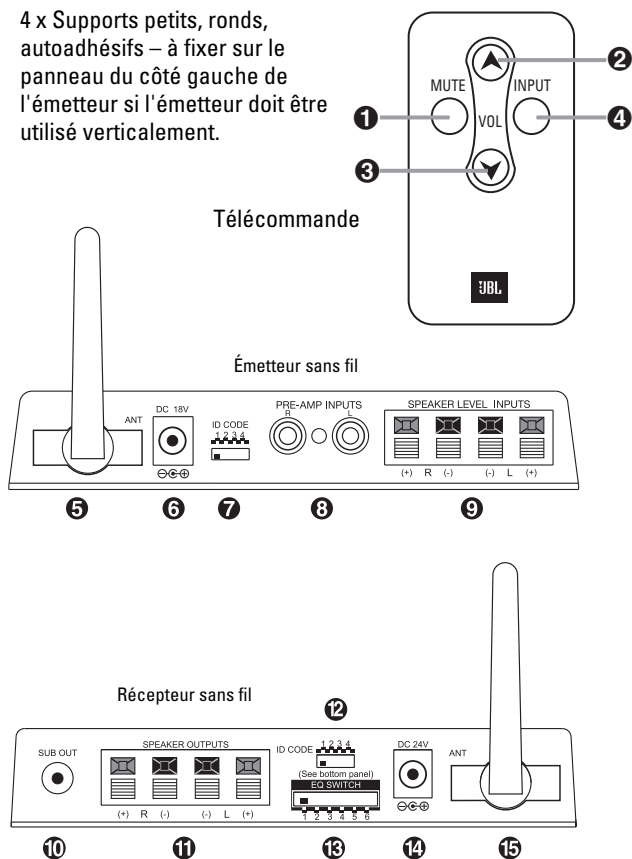

CONNEXIONS



ATTENTION: l'impédance minimale que ce système peut supporter est de 4 Ohms. Utiliser le système avec une impédance plus basse peut endommager l'appareil et annulera votre garantie

Remarques : pour des raisons de simplification, nous avons utilisé dans ce manuel le terme « source » lors de la description des connexions et de son utilisation. Ce terme s'applique à tout appareil source, tel qu'un récepteur A/V, un composant audio, un ordinateur ou un lecteur de musique portable.

Le JBL On Air peut être raccordé à votre source de différentes façons. Tout d'abord, déterminez l'utilisation souhaitée du JBL On Air Control 2.4G AW ; puis, suivez les instructions d'installation correspondantes.

Les sources audio qui peuvent être utilisées dans cette application peuvent être un récepteur A/V ou un récepteur audio, un lecteur audio portable, ou un ordinateur comportant une carte son. Déterminez d'abord si votre source contient des sorties préamplificateurs de type RCA pour les canaux avant/principal ou uniquement les sorties de l'haut-parleur. Sur un A/V ou un récepteur audio, les sorties préamplificateurs sont généralement indiquées par des prises de type RCA à l'arrière du récepteur labellisé comme "pre-out" "sortie-pre" (SVP référez-vous au guide d'utilisation de votre appareil pour confirmer s'il comprend des sorties préamplificateurs). Si votre dispositif comprend ces sorties de type RCA, suivez les étapes dans l'option de connexion A.

Si votre dispositif comporte uniquement des sorties du câble de l'haut-parleur, suivez les étapes dans l'option de connexion B. Si votre récepteur ne comporte aucun type de sorties pour les canaux avant/principal, il ne peut pas être utilisé avec le WEM-1.

Option de connexion A

Connecter en utilisant les sorties préamplificateurs sur votre dispositif:

REMARQUE: Assurez-vous que l'alimentation est coupée sur tous les composants.

Étape 1.

Connectez le câble d'interconnexion (inclus) aux sorties préamplificateurs avant/principal gauches et droites zone 2 ou sorties REC, et les entrées sur le module de l'émetteur, comme illustré sur le schéma 1.



Schéma 1.

Étape 2.

Placez le module du récepteur à l'endroit désiré dans votre maison près d'une sortie du C.A., puisqu'il doit être branché au mur.

Étape 3.

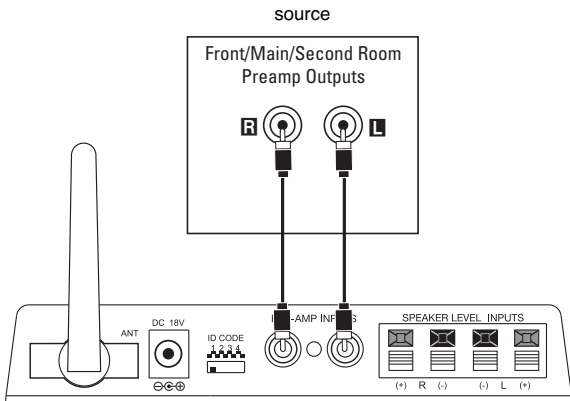
Connectez le câble du haut-parleur (non inclus) aux bornes de poussée sur le module du récepteur ① et aux connecteurs sur vos haut-parleurs, comme illustré sur le schéma 2. Veuillez noter que le câble du haut-parleur comporte certaines formes d'un indicateur de polarité pour aider à distinguer ses deux conducteurs. Utilisez cet indicateur de polarité pour vous assurez que vous connectez la borne positive (+) sur un haut-

parleur (+) à la borne positive (+) sur l'autre, et la négative (-) à la négative (-).



Schéma 2.

Étape 4.

Brancher le module de l'émetteur et le module du récepteur aux prises murales, en utilisant le bloc d'alimentation et le cordon d'alimentation approprié. Assurez-vous que les antennes ⑤ ⑥ sont déployées vers le haut.

Étape 5.

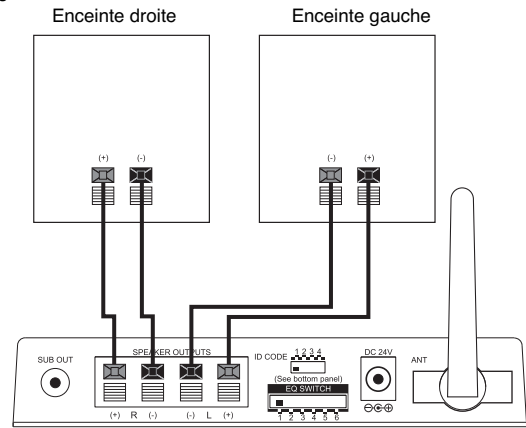
Assurez-vous que le paramètre du code d'identification sur l'émetteur ⑦ est réglé sur le même paramètre que celui présent sur le récepteur ②. Reportez-vous à la page 5 pour plus d'informations sur les codes d'identification. Au besoin, configurez votre récepteur pour activer les sorties du niveau du préamplificateur pour les canaux principal/avant (consultez le guide d'utilisation de votre dispositif pour des instructions spécifiques).

Lorsqu'il est branché convenablement, le DEL à l'avant du récepteur devrait être rouge lorsqu'il est branché pour la première fois. Lorsqu'une touche de la télécommande est appuyée, le DEL devrait clignoter vert jusqu'à ce que l'émetteur et le récepteur soient "en phase". Ensuite, il s'allumera également en vert intense. Ce DEL s'allumera en orange si l'entrée locale sur le récepteur est sélectionnée (reportez-vous à la page 5 sous "entrée locale" pour plus de détails).

Option de connexion B

Connecter en utilisant les sorties du niveau du haut-parleur à partir de votre récepteur:

REMARQUE: Assurez-vous que le courant est coupé sur tous les composants

Étape 1.

Connectez le câble du haut-parleur aux sorties de l'haut-parleur du récepteur et aux entrées sur le module ⑨ de l'émetteur, comme illustré sur le schéma 3.



Schéma 3.

Étape 2.

Placez le module du récepteur à l'endroit désiré dans votre maison près d'une sortie du courant alternatif, puisqu'il doit être branché au mur.

Étape 3.

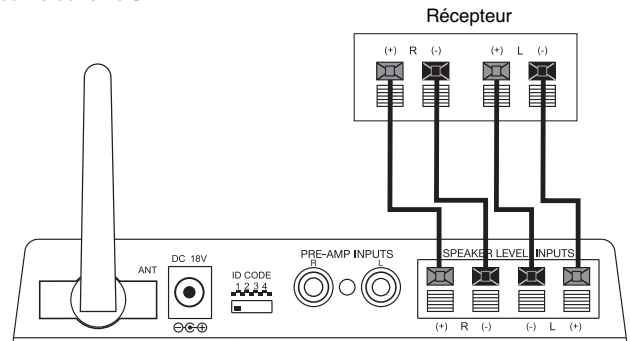
Connectez le câble du haut-parleur aux bornes de poussée sur le module ❶ du récepteur et aux bornes à l'arrière de vos haut-parleurs, comme illustré sur le schéma 4. Veuillez noter que le câble du haut-parleur comporte un indicateur de polarité pour aider à distinguer ses deux conducteurs. Utilisez cet indicateur de polarité pour vous assurez que vous êtes entrain de connecter la borne positive (+) sur un haut-parleur à la borne positive (+) sur l'autre, et le négatif (-) au négatif (-).



Schéma 4.

Étape 4.

Brancher le module de l'émetteur et le module du récepteur aux prises murales, en utilisant les blocs d'alimentations et les cordons d'alimentation appropriés. Assurez-vous que les antennes sont déployées vers le haut.

Assurez-vous que le paramètre du code d'identification sur l'émetteur est réglé au même paramètre que celui présent sur le récepteur. Reportez-vous à la partie "Codes d'identification" pour de plus amples informations sur les codes d'identification. Lorsqu'il est connecté convenablement, le DEL à l'avant du récepteur devrait être rouge lorsqu'il est branché pour la première fois. Lorsqu'une touche de la télécommande est appuyée, le DEL devrait clignoter vert jusqu'à ce que l'émetteur et le récepteur soient "en phases." Il s'allumera ensuite en vert intense.

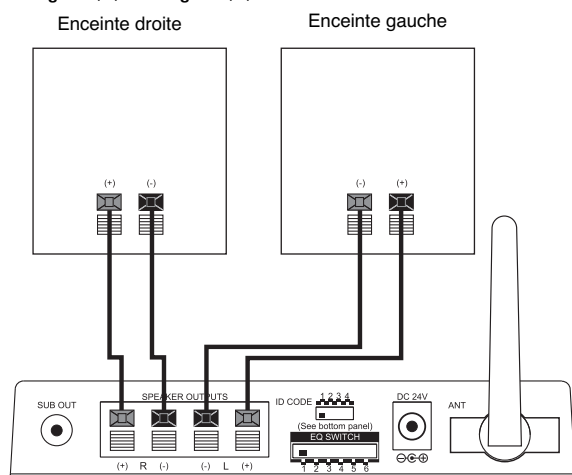
Ce DEL s'allumera en orange si l'entrée locale sur le récepteur est sélectionnée (reportez-vous à la partie "Entrée locale" pour plus de détails).

Réglage du volume

En fonction du type de connexion et de la source particulière utilisée, le réglage de volume sur votre récepteur peut affecter le niveau sonore de votre WEM-1. Pour vérifier si la sortie en provenance de votre source est liée au volume, réglez le niveau de volume sur le récepteur à moitié. Mettez sous tension l'enceinte active et le transmetteur WEM-1. Une fois que la diode inférieure de l'enceinte active reste allumée en vert, indiquant que le verrouillage de la fréquence radio RF a été réalisé, vérifiez que l'enceinte active diffuse les sons. Puis augmentez et diminuez le niveau de volume sur votre récepteur et observez si cela affecte la sortie de votre enceinte active. Si ce n'est pas le cas, la commande de volume de votre source peut être définie sur n'importe quelle position, puisque cela n'affecte pas le WEM-1. Si la modification du réglage de volume sur votre source affecte la sortie du WEM-1, vous devrez toujours conserver le niveau de volume de la source réglé à moitié pour les récepteurs audio ou les récepteurs A/V, aux trois quarts pour l'ordinateur et au maximum pour un appareil audio portable. À partir de là, vous utiliserez la télécommande incluse avec le système d'enceintes sans-fil JBL On Air WEM-1 pour régler le volume ❷ et ❸.

Lors de l'utilisation du WEM- 1 pour actionner les enceintes d'ambiance dans un système de cinéma à domicile :

Dans cette application, le niveau de sortie de vos enceintes actives WEM-1 ne dépendra pas seulement du réglage de volume de votre source A/V, mais il devra aussi être correctement réglé après l'installation et avant utilisation, afin de pouvoir fonctionner en accord avec les autres enceintes de votre système surround multicanal. Pour régler le niveau de sortie, mettez sous tension votre source A/V, réglez la commande de volume de votre source A/V sur le premier tiers, puis activez la tonalité de test pour le réglage du niveau d'enceinte. Assurez-vous que les enceintes et le transmetteur WEM-1 sont sous tension, que les deux enceintes sont raccordées et que la fréquence radio RF est verrouillée (c'est-à-dire que la diode inférieure reste allumée en vert). À l'aide de la télécommande WEM-1 ❷ et ❸, réglez le niveau de volume du WEM-1 jusqu'à ce que son niveau de sortie soit équilibré par rapport au reste des enceintes de votre système surround. À partir de là, n'utilisez plus la télécommande Control 2.4G AW pour les réglages de volume. Vous augmenterez et diminuerez le niveau de sortie de l'ensemble du système surround à l'aide de la commande de volume de la source A/V. Veuillez noter que le Control 2.4G AW conservera le réglage de volume lorsqu'il se met en veille, par conséquent il n'est pas nécessaire de définir le réglage du volume à chaque mise sous tension du système.

Entrée locale

Le système d'enceintes sans-fil JBL On Air WEM-1 dispose aussi d'une entrée locale ❹, située à l'arrière de l'enceinte active. Cette entrée vous permet de brancher un lecteur audio portable directement sur l'enceinte, à votre convenance. Par exemple, vous pouvez avoir raccordé le système à votre récepteur comme décrit dans l'Application 2, et être en train d'écouter une station FM locale, puis décider de brancher votre lecteur de musique portable sur l'entrée locale et de basculer entre les deux différentes sources.

Pour raccorder un lecteur audio portable à l'enceinte active, branchez simplement la sortie préamplifiée, la sortie ligne ou la sortie casque à l'entrée ligne ❹ située à l'arrière de l'enceinte active, à l'aide d'un câble prise mini jack 3,5 mm (1/8") - prise mini jack 3,5 mm (1/8") (non fourni).

Pour basculer entre les deux sources, appuyez sur la touche d'entrée ❹ de la télécommande.

ID Code

Dans l'éventualité où vous rencontrez des interférences lors de l'utilisation du système, ou si vous avez plus d'un ensemble de transmetteurs WEM-1 et de récepteurs en fonctionnement, vous pouvez modifier le canal d'utilisation du système. Sur le module de transmission et l'enceinte active se trouve un sélecteur « Code ID » à quatre positions. Réglez simplement le sélecteur sur l'une des autres positions. Le transmetteur et l'enceinte active doivent être définis sur la même position, pour que le système fonctionne correctement. Vous pouvez aussi installer un maximum de deux paires d'enceintes sur le même transmetteur, en réglant le sélecteur sur le même canal pour le transmetteur et les deux enceintes actives. Veuillez noter que les deux enceintes actives doivent être au moins à 10 mètres l'une de l'autre, sinon la réception et la plage de fonctionnement de l'une ou des deux risquent de se dégrader.

Commutateur EQ

Le WEM-1 propose un choix des emplacements du EQ à utiliser avec les haut-parleurs JBL sélectionnés. Ce circuit optimise le rendement du système lorsqu'il est connecté aux haut-parleurs indiqués. Si votre haut-parleur spécifique n'est pas cité ci-dessous, réglez simplement le commutateur EQ ❺ à l'emplacement 1.

Emplacement EQ	Modèle haut-parleur
1	Aucun EQ; utilisez avec tout haut-parleur non listé ci-dessous
2	JBL CSB5
3	JBL CST55
4	JBL CS600 satellites
5	JBL CS400 satellites
6	JBL Control NOW™, JBL Control® Monitor



Allumage automatique/Veille***

Les enceintes JBL WEM-1 se mettront automatiquement en veille quand elles n'auront pas détectées de signal du système après approximativement 10 minutes. Les JBL WEM-1 se mettront en marche instantanément quand le signal est détecté. Quand Mute est enclenché, l'arrêt automatique est désactivé.

Couleur DEL	Module émetteur	Module récepteur
Vert	Les modules de l'émetteur et du récepteur communiquent (verrou RF)	Les modules de l'émetteur et du récepteur communiquent (verrou RF)
Clignotant le vert (Lentement)	L'émetteur et le récepteur ne communiquent pas (pas de verrou RF)	L'émetteur et le récepteur ne communiquent pas (pas de verrou RF)
Clignotant le vert (Rapidement)	Sans objet	Receiving IR command from remote control*
Rouge	Stand-by (aucun signal n'étant reçu)	Stand-by (aucun signal n'étant reçu)
Orange	Sans objet	L'entrée locale est sélectionnée
Clignotant orange (lentement)	Sans objet	Système assourdi
Clignotant orange (Rapidement)	Sans objet	Recevant la commande IR de la télécommande*

* Le clignotement s'arrête lorsque le dispositif atteint le réglage minimal ou maximal du volume

Sortie subwoofer

Le système d'enceintes sans-fil JBL On Air WEM-1 dispose aussi d'une sortie subwoofer , située à l'arrière de l'enceinte active. Cette sortie vous permet d'envoyer les sons basse fréquence à un subwoofer alimenté indépendant. Un subwoofer alimenté fournira une réponse de graves plus profonde qu'avec les enceintes seules. Pour raccorder un subwoofer alimenté à l'enceinte active, branchez simplement la sortie subwoofer  de l'enceinte active à l'entrée ligne à l'arrière du subwoofer alimenté, à l'aide d'un câble prise mini jack 3,5 mm (1/8") – double RCA (non fourni*). Veuillez noter que cette sortie est à large bande, sans filtre ni passe-bas. Assurez-vous que votre subwoofer alimenté dispose d'un réseau de séparation passe-bas et que cette séparation est bien sélectionnée. N'utilisez pas l'entrée LFE sur un subwoofer alimenté, car elle n'est pas filtrée et vous entendrez énormément de hautes fréquences indésirables à travers votre subwoofer.

* Un seul câble stéréo mini jack – double RCA est fourni avec le système. Si vous suivez l'Application 2, Connexion option B, vous devrez acheter ce câble.

Un mot sur les produits sans-fil

Le système d'enceintes sans-fil JBL On Air WEM-1 utilise des émetteurs-récepteurs sans-fil avancés, fonctionnant sur la bande de fréquence 2,4 GHz. C'est la même fréquence qui est utilisée pour les réseaux sans-fil domestiques et les téléphones sans-fil de grande qualité. Elle permet aussi la transmission sans-fil du son haute performance à large spectre vers des endroits éloignés. Comme tous les dispositifs sans-fil, la plage de fonctionnement du système d'enceintes sans-fil JBL On Air WEM-1 peut changer en fonction de variables comme les méthodes de construction du bâtiment, les conditions atmosphériques et d'autres sources d'interférence. Veuillez consulter votre détaillant ou distributeur JBL, pour en savoir plus ou obtenir de l'aide, ou bien consultez www.jbl.com

Fixation murale

Des fixations murales réglables sont incluses pour les deux enceintes et le module de transmission. Les fixations incluses sont uniquement destinées à un montage mural. Elles ne peuvent pas être utilisées pour un montage au plafond. Le montage au plafond des enceintes et/ou du transmetteur WEM-1 n'est pas recommandé, compte-tenu des fixations utilisées.

Mise en garde: fixation au mur du module de l'émetteur

AVERTISSEMENT

Le client est responsable du choix approprié et de l'utilisation des pièces de montage (disponible dans les quincailleries), pour fixer convenablement et en toute sécurité le module au mur.

Étape 1.

Insérez les deux vis à métaux M3 X 4 à travers le support mural et à l'arrière du module de l'émetteur, tel que illustré dans le schéma 5.



Schéma 5.

Étape 2.

Fixer le module de l'émetteur avec le support mural au mur, à l'aide de deux vis appropriées (et le dispositif d'ancrage au mur, si nécessaire).

Fixation au mur du module du récepteur

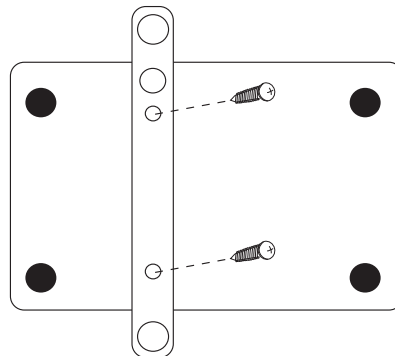
AVERTISSEMENT:

Le client est responsable du choix approprié et de l'utilisation des pièces de montage (disponible dans les quincailleries), pour fixer convenablement et en toute sécurité le module au mur.

Étape 1.

Faire tourner le module du récepteur et enlever toutes les quatre vis d'angle, comme illustré dans le schéma 6.



Schéma 6.

Étape 2.

Fixez le support mural au côté gauche et droit, comme illustré sur le schéma 7

Étape 3.

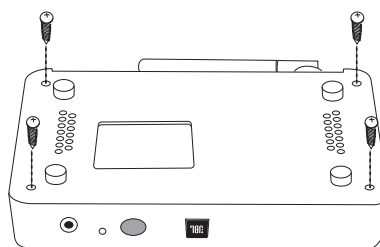
Fixez de nouveau les quatre vis enlevées à l'étape 1 à travers les supports dans le module du récepteur, comme illustré sur le schéma 7.



Schéma 7.

Étape 4.

Fixez le récepteur sur le mur (sec et lisse) avec les attaches murales en utilisant les 4 vis de 3mm, 15 mm de long et les points d'ancrage.

Monter verticalement le support du module du récepteur

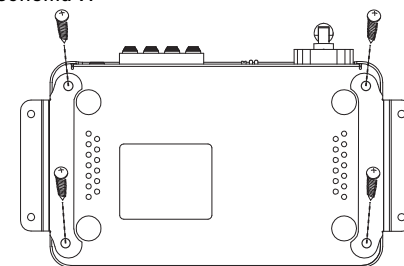
Étape 1.

Enlever les vis d'angle situées sur le côté gauche du module du récepteur lorsqu'elles sont visualisées à partir du fond, regardant vers l'avant, comme illustré sur le schéma 8.



Schéma 8.

Étape 2.

Poser le module du récepteur au dessus du support et fixer de nouveau les deux vis qui ont été enlevées à l'étape 1 à travers les trous dans le support au fond du module du récepteur, comme illustré sur le schéma 9.

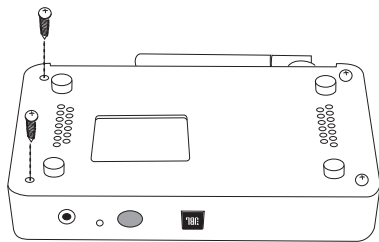

Schéma 9.

Étape 3.

Faire pivoter le logo 90° du JBL en le tirant légèrement et en le tournant.

Monter verticalement le module de l'émetteur

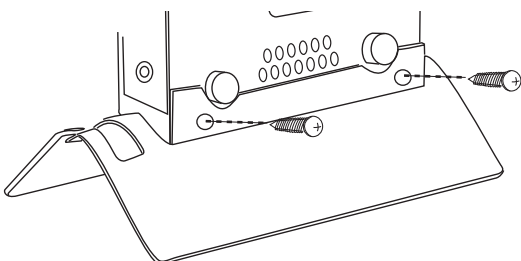
Step 1.

Fixer les quatre supports en caoutchouc autoadhésif inclus dans les recoins du côté du module de l'émetteur.

Étape 2.

Tourner le logo du JBL à une position debout.

Remplacement des piles de la télécommande

ATTENTION :

Quand la pile au lithium est remplacée dans la télécommande, soyez sûre que la nouvelle pile soit insérée avec la bonne polarité. Insérez la batterie de telle sorte que la polarité positive (+) soit vers le haut sur le plateau.

Installation de la pile

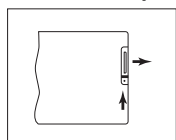

poussez le petit loquet de la batterie

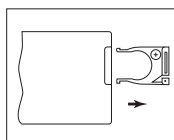

sortez le support de la batterie

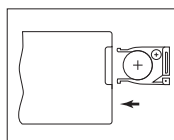

Insérez la nouvelle pile avec le signe "+" au dessus et repoussez le plateau de la batterie dans la télécommande

ATTENTION: DANGER D'EXPLOSION SI LA BATTERIE EST INCORRECTEMENT REMPLACÉE

REMPLENER UNIQUEMENT AVEC LA MEME PILE OU UNE EQUIVALENTE (CR2032)

ATTENTION : N'EXPOSEZ PAS LES PILES A UNE SOURCE DE CHALEUR EXCESSIVE COMME LE SOLEIL, LE FEU...

Jetez les piles usagées selon la législation en vigueur.

MAINTENANCE ET RÉPARATION

Les boîtiers des enceintes et du transmetteur peuvent être nettoyés avec un chiffon doux pour retirer les traces d'empreintes ou pour ôter la poussière.

Vérifiez et nettoyez régulièrement toutes les connexions. La fréquence d'entretien dépend des métaux utilisés, des conditions atmosphériques et d'autres facteurs. Une fois par an est un minimum.

Si votre système avait besoin d'être réparé, contactez le revendeur local JBL ou visitez www.jbl.com pour savoir où se trouve le centre de services www.jbl.com le plus près de chez vous.

SPECIFICATIONS

Bande passante :	20Hz – 20kHz
(+0dB, -1dB)	
Sortie amplificateur :	50 Watts par canal
Rapport signal-bruit :	80dBA
Plage d'exploitation :	Jusqu'à 22m (70'), en fonction des conditions
Fréquence d'exploitation RF :	2.4GHz
Alimentation:	100V – 240V AC, 50/60Hz
Consommation:	50W
Température ambiante:	+5°C – +40°C (+41°F – 104.5°F)
Taux d'humidité:	5% – 85% (Pas de condensation)
Dimensions	
Module de l'émetteur :	
(H x W x D)	95mm (3-3/4") haut avec l'antenne déployée
Module du récepteur :	
(H x W x D)	95mm (3-3/4") haut avec l'antenne déployée
Poids	
Module de l'émetteur:	0.3 kg (0.6 lb)
Module du récepteur:	0.4 kg (0.9 lb)

Toutes les fonctions, spécifications et apparences sont sujettes à modification sans préavis.

Declaration of Conformity

CE

Je soussigné, Harman Consumer Group, Inc.
2, route de Tours
72500 Château du Loir
France

déclare sur l'honneur que les produits décrits dans la présente notice d'utilisation sont conformes aux normes suivantes :

EN 55013:2001+A1:2003
EN 55020:2002+A1:2003
EN 61000-3-2:2000
EN 61000-3-3:1995+A1:2001
EN 60065:2002

Laurent Rault
Harman Consumer Group, Inc.
Château du Loir, France 6/08

JBL et Control Series sont des marques de fabrique de Harman International Industries, Incorporated, enregistrées aux Etats-Unis et/ou dans d'autres pays. Pro Sound Comes Home est une marque de fabrique de Harman International Industries, Incorporated.

	PRO SOUND COMES HOME™
Harman Consumer Group, Inc., 250 Crossways Park Drive, Woodbury, NY 11797, USA 8500 Balboa Boulevard, Northridge, CA 91329, USA 2, route de Tours, 72500 Château du Loir, France 516.255.4JBL (4525) (USA only) www.jbl.com © 2008 Harman International Industries, Incorporated. All rights reserved. Part No. 406-000-05960-E	
H A Harman International® Company	